

取扱説明書

INSTRUCTION

Ver.3

フルハイビジョン 屋外防滴型PTZネットワークカメラ

# RD-CI510



**ARUCOM**

防犯カメラ・  
監視カメラ専門店 株式会社アルコム

# ご購入頂きありがとうございます

この度は弊社の商品をご購入頂き、誠にありがとうございます。  
株式会社アルコムは、時代とマーケットが求めるセキュリティカメラシステムの販売を通して、全国のお客様に高品質の製品を提供しております。株式会社アルコムでは、より良い製品を提供する為に、事前の通知なしに製品の仕様および文書を変更する事があります。付属品・部品・外観を含む製品は全てのユーザー様にご満足して頂くようデザインされています。また、最善の状況で製品を使用できるよう本書をよくお読み下さい。取扱説明書に記載された内容以外の用途及び方法で使用された場合は、保証対象外となる場合がございますのでご注意下さい。

## 目次

取扱上の注意事項	3
同梱物一覧	4
製品仕様・寸法図	5
機器取付方法	6
SDカード挿入方法	7
カメラの配線方法	9
カメラのIPアドレスの確認	10
カメラパスワードの変更	12
PTZ通常操作方法	13
PTZプリセット設定方法	14
PTZパトロール設定方法	15
アフターサービスについて	16

## 取扱上の注意

1. 天井に取り付ける際には、カメラの重さを十分考慮し設置してください。  
故障の原因となりますので、カメラを落としたり、強い衝撃や振動を与えないでください。
2. テレビ・無線機・磁石・電機モーター・変圧器・スピーカーなどの電磁波のある場所へのカメラの設置は避けてください。  
これらの装置から発生する電磁波がカメラ映像を歪める恐れがあります。
3. カメラ本体から高熱及び煙が発生した場合には、即座に使用を停止し購入先へお問い合わせください。
4. 人体に危険を及ぼす恐れがあるため、カメラ本体を分解しないでください。分解すると保証対象外となります。故障の際には、ご購入先へお問い合わせください。
5. 使用・不使用中に関わらず、カメラを日光やその他、極端に明るい場所に向けないでください。
6. 濡れた手で電源コードや電源コネクタ付近を触ると感電する恐れがありますのでご注意ください。
7. カメラをオイルやガスが発生する場所付近で使用しないでください。
8. CMOSセンサーの表面を直接、手で触れないでください。カメラ本体の汚れを落とす際には、柔らかい布を使用し軽く拭き取ってください。CMOSセンサー及びレンズのクリーニングには、エタノールで濡らしたレンズ用洗淨紙又は、綿棒を使用してください。
9. 指定された温度・湿度以外の環境下での動作保証はいたしかねます。

※製品仕様及び外観は予告なく変更する事があります。 予めご了承ください。

## 製品概要

RD-CI510は、LANケーブルで配線するIPカメラの為、PoEハブや専用レコーダーを使用することで電源アダプタを用いた電源供給が不要になり配線を簡易化することが可能です。最寄りのハブから接続することで、同一LAN内にカメラ、レコーダーがあれば、映像認識も可能な為、大規模施設への導入に非常に便利です。

## 同梱物一覧

※設置の前に必ず下記の同梱物をご確認ください。

	・カメラ本体		・取扱説明書(本書)
	・カメラ取付 ネジ×4 ・アンカー×4		・取付プレート ・CD
	・コネクタ		・電源アダプタ

## コネクタなどの説明

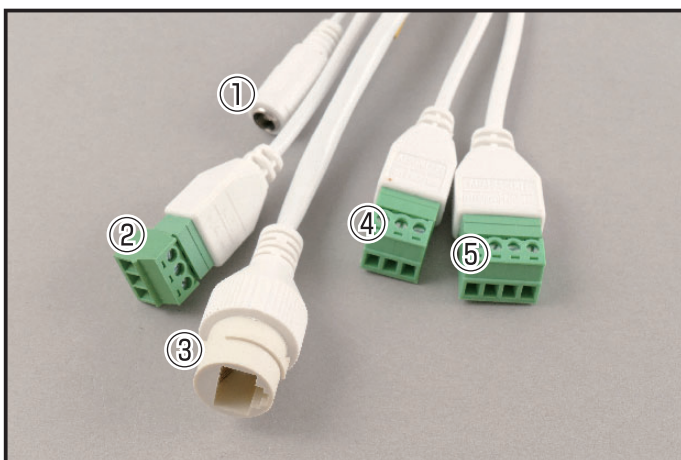

- ①電源コネクタ      ③ネットワークポート      ⑤アラーム端子  
②音声入出力端子      ④アラーム端子      ⑥SDカード差し込み口

※①はPoE接続の場合は電源を接続しないで下さい。

## 製品仕様

型番	RD-CI510
解像度	1920×1080 pixel
画素数	約220万画素
レンズ	f=4.8~120mm
撮影範囲	水平2.5~57.6度、垂直1.4~34.4度(ワイド端~テレ端)
PTZ動作範囲	Pan 360度、Tilt -5°~90°
赤外線照射距離	最大50m
動作可能周囲温度	-30~+65度
最低照度	カラー0.005Lux 赤外線照射時0Lux
外形寸法	約169(直径)×161(高さ) mm
重量	約2.45kg
電源	DC12V or PoE

## 寸法図

本体

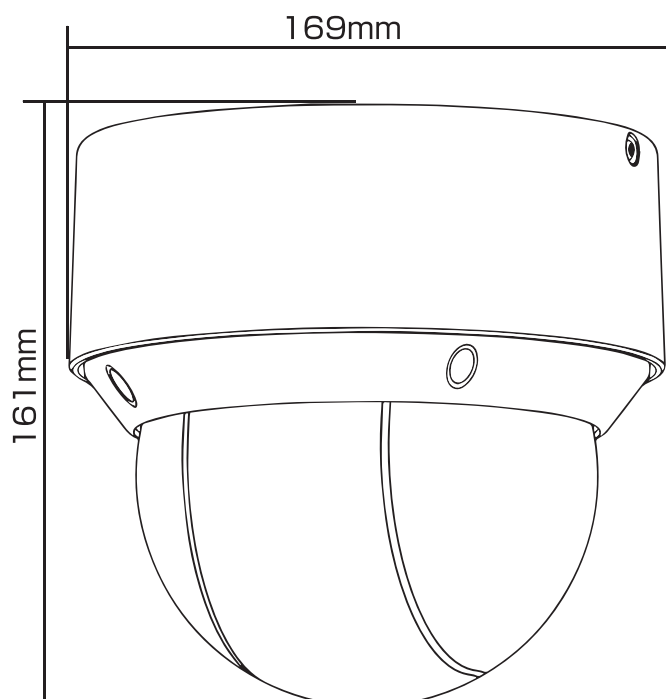

底面取付プレート

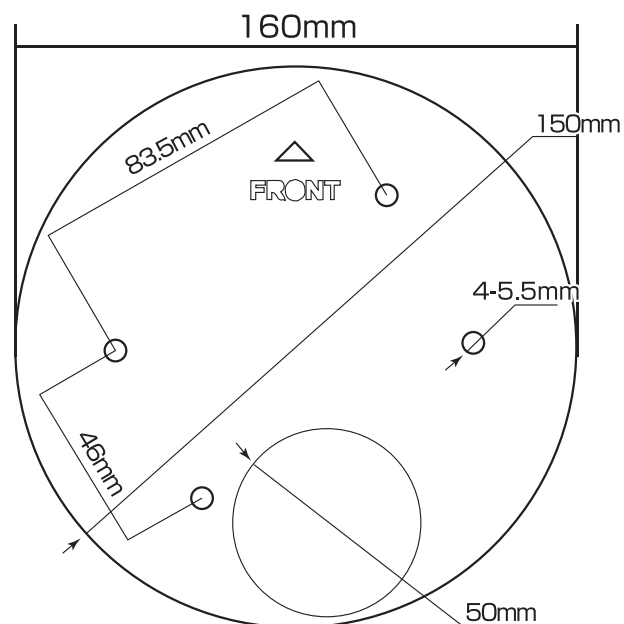

本製品は下記URLに掲載されている特許の  
1つ以上の請求項の権利範囲に含まれています。  
[patentlist.accessadvance.com](http://patentlist.accessadvance.com)

## カメラの取付方法

カメラの取付・レンズ調整を行うには底の取り付け面を開ける必要があります。

①本体の側面にあるネジを外し、取り付けプレートを外します。



②設置場所に取り付けプレートをネジ止めします。

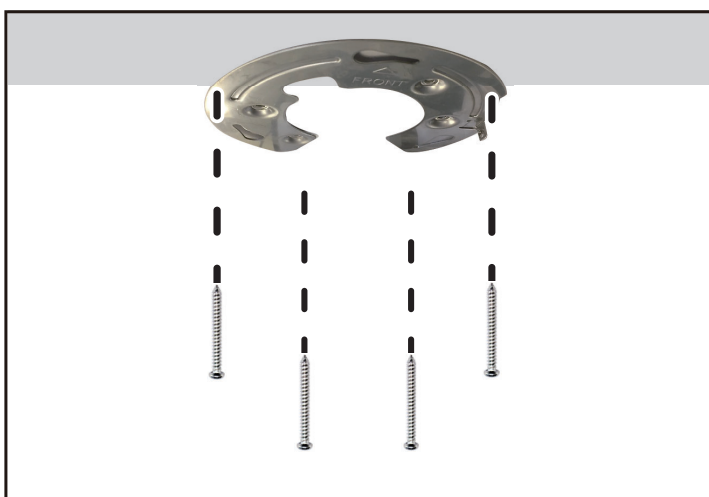

※付属のネジを使用します。

※設置の際には取付プレートをご使用ください。

※設置場所がコンクリートの場合は、付属のアンカーを使用してください。

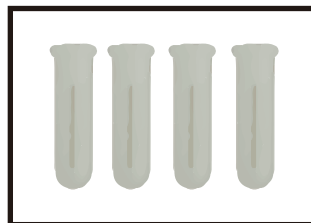

コンクリートアンカー

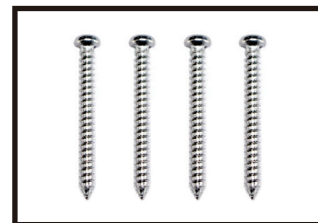

付属のネジ

③設置場所にカメラ側面のネジをまわして固定します。



## SDカード挿入方法

SDカードを入れるにはカメラカバーを開ける必要があります。

①本体からレンズカバーをはずします。



ネジを隠すカバーを外し、ネジを取ると右図写真のようにカバーが外れます。

②カメラ本体のレンズの背面を開きます。

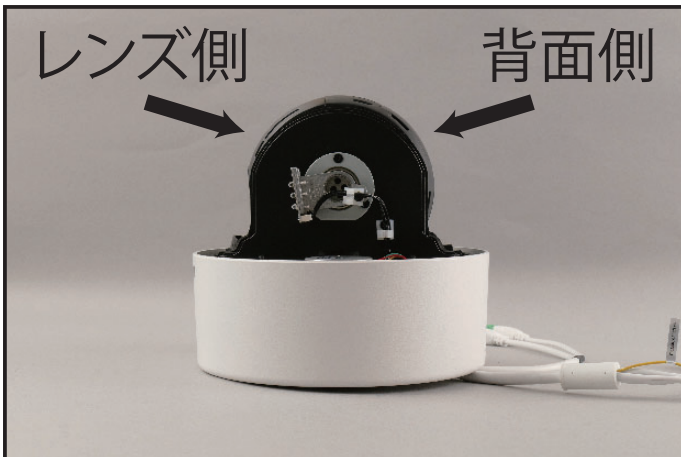

③○で囲っている部分に挿入が出来ます。

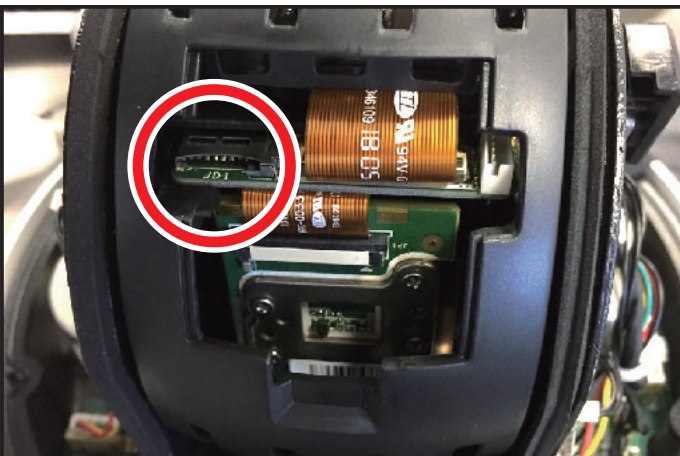

# カメラの配線方法

## ■カメラとNVRを直接LANケーブルで接続する場合

※レコーダーはPoE機能を搭載しておりますので、カメラとレコーダーを直接接続する場合は付属電源アダプタでの電源供給は必要ございません。

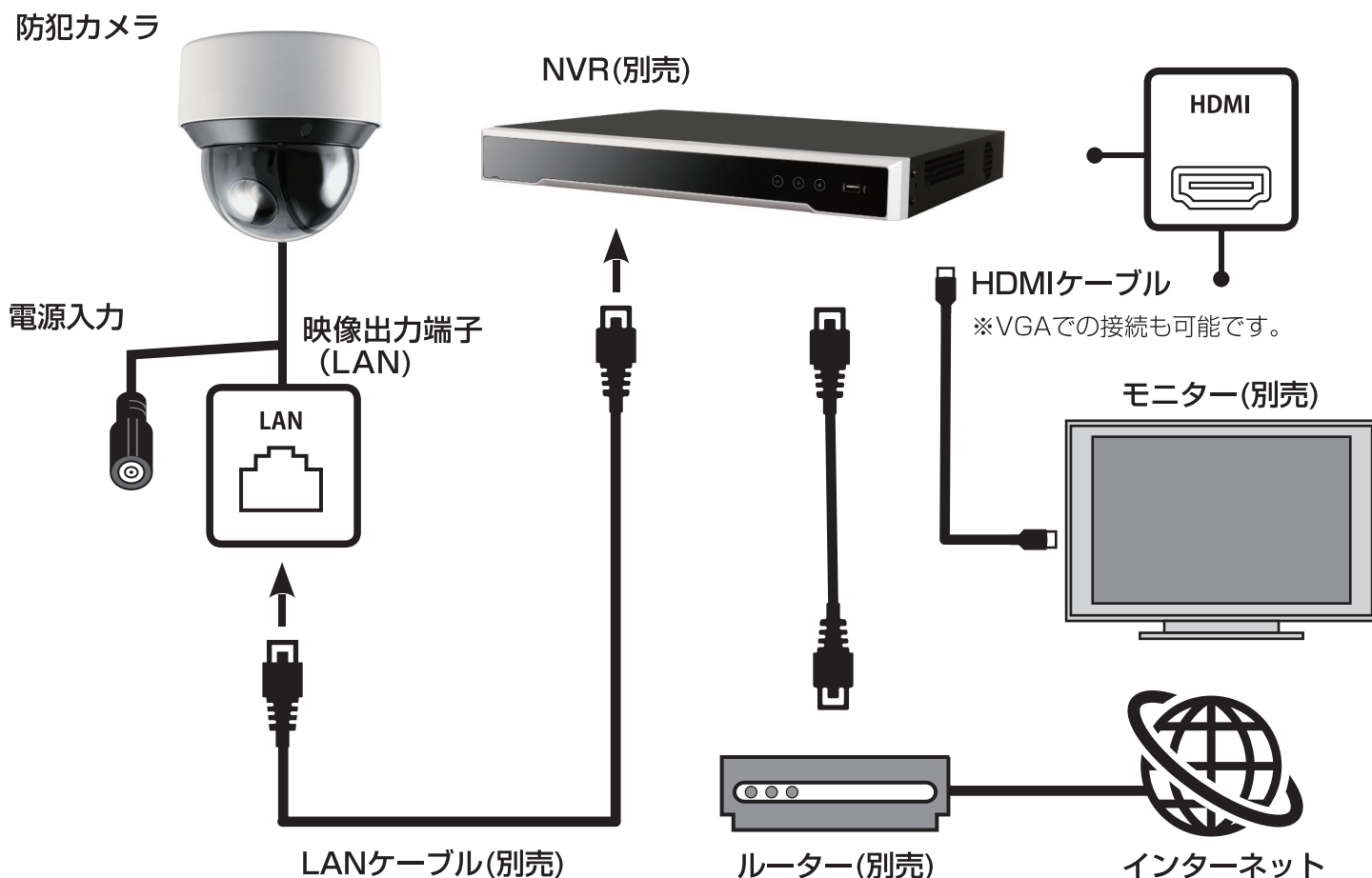

RD-RN5004シリーズのレコーダーとRD-CIシリーズのカメラはカメラとレコーダーを接続するだけで自動認識する「プラグ&プレイ」に対応しています。

※別メーカーカメラを接続する場合、手動でカメラの追加を行ってください。

相性の問題で機能が全て使えない場合や映像が映らない場合がございます。



# カメラの配線方法

## ■カメラとNVRの間にHUBなどを経由する場合

※カメラに付属電源アダプタを使って電源供給が必要です。

※カメラの追加方法は RD-RN5004.5008.5016 の取扱説明書をご参照ください。

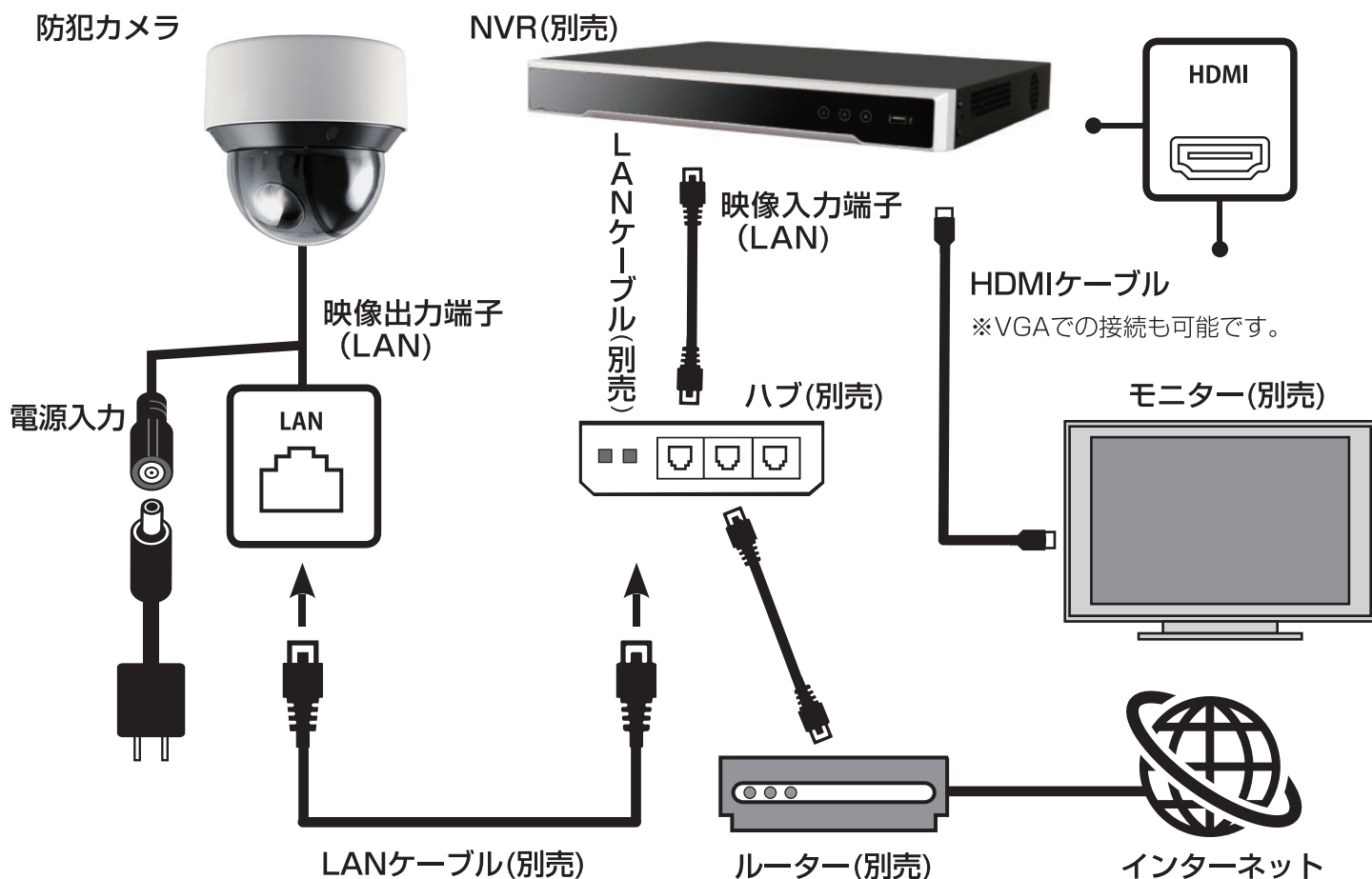

※カメラとモニターを直接接続することはできません。

※PoEハブをご使用の場合、カメラ付属の電源アダプタを用いた電源供給は不要です。

# カメラのIPアドレスの確認

■ パソコンに【SADPTool】をインストールします。

① [https://www.arucom.ne.jp/all\\_support/model.html](https://www.arucom.ne.jp/all_support/model.html) へアクセスし、一覧ページのデジタルレコーダー欄から 4K レコーダーの RD-RN5008 または、RD-RN5016 の項目の【ツール】 ボタンをクリックします。



② ファイルを保存し、任意の場所にダウンロードします。

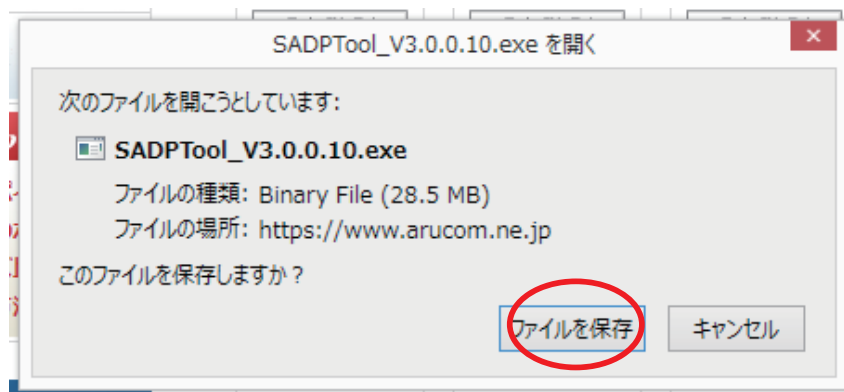

③ ダウンロード後、ファイルまたはアイコン  をダブルクリックします。

④ セキュリティ警告が表示された際は 「実行」をクリックします。

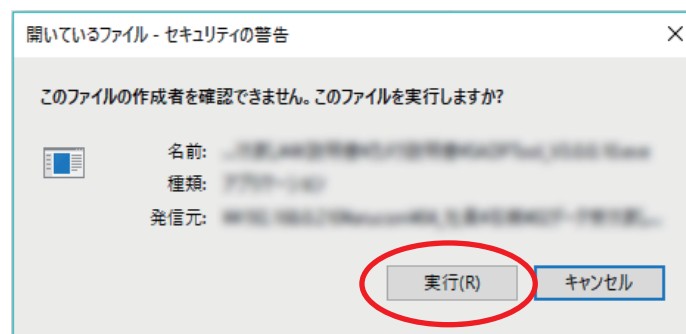

# カメラのIPアドレスの確認

① 英文が表示されますので「Next」を数回クリックして進み、「Install」をクリックしてインストールを開始します。

「Next」→「Finish」をクリックでインストール完了です。

※言語は English を選択してください。

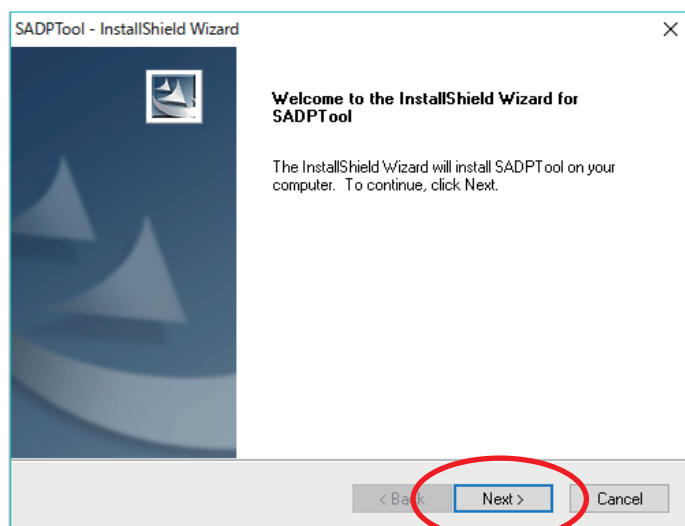

② インストール後デスクトップにアイコン  が出来ています。

ダブルクリックすると起動し、LAN 内に接続されている機器の情報が表示されています。



# カメラパスワードの設定

## ■ パスワードの設定

【SADPTool】を起動します。

機器情報左のチェックを入れることで右側の項目に入力できるようになります。

The screenshot shows the SADPTool interface. On the left, a table lists online devices. The second device, ID 002 (RD-CI502), is selected, and its checkbox is checked. On the right, a 'Modify Network Parameters' panel is open, showing fields for IP Address, Port, Subnet Mask, Gateway, IPv6 Address, IPv6 Gateway, IPv6 Prefix Length, and HTTP Port. The IP Address field is highlighted with a red circle and the number 1. The Admin Password field is highlighted with a red circle and the number 2. A red 'Modify' button is highlighted with a red circle and the number 3. The 'Forgot Password' link is visible at the bottom right of the panel.

ID	Device Type	Status	IPv4 Address	Port	Software Version	IPv4 Gateway	HTTP Port	Device Serial No.
001	RD-RN5008	Active	192.168.0.65	8000	V3.4.92build 170...	192.168.0.1	80	RD-RN50080820170323CCR
002	RD-CI502	Active	192.168.0.197	8000	V5.4.5build 1701...	192.168.0.1	80	RD-CI50220170401AAWR740
003	iDS-2CD6810F/C	Active	192.168.0.144	8800	V5.4.31build 170...	192.168.0.1	91	iDS-2CD6810F/C20170411

① 現在のIPアドレスが表示されています。

※変更されたい場合は、入力してください。

② パスワードを入力します

※初期は設定されておりませんので任意のパスワードを設定されてください。

③ ①と②の入力後クリックすると設定が反映されます。

# PTZ通常操作方法

①操作したいカメラをcamera01の箇所に移動します。

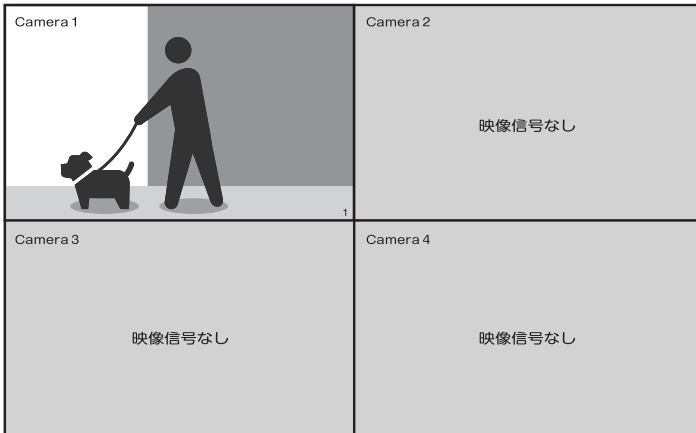

②右クリックでメニューを表示し、PTZコントロールを左クリックします。

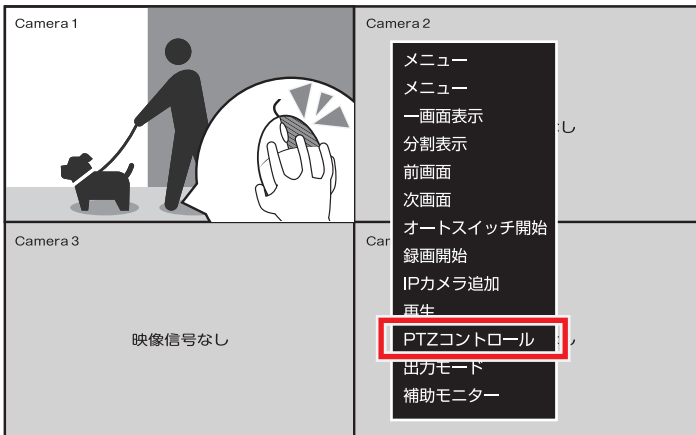

③ズーム、フォーカス、で調整を行います。

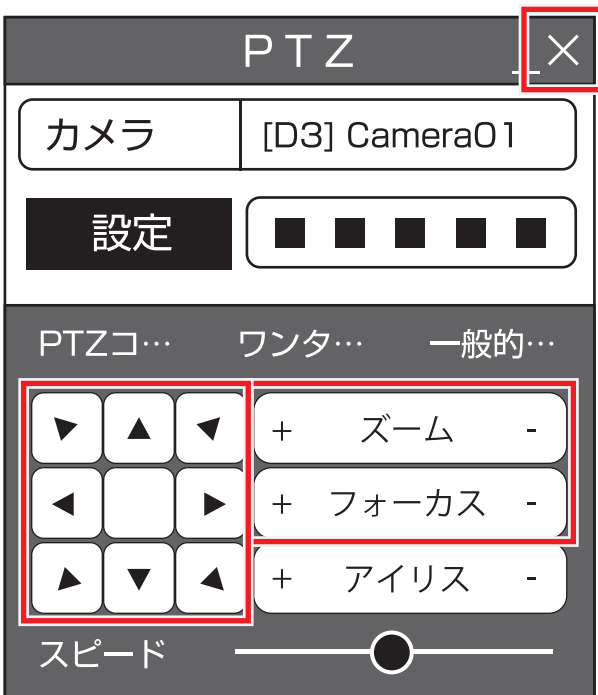

設定完了後、×を左クリックして終了です。

ズーム「+」で望遠「-」で広角に調整します。  
※基本的にフォーカスは自動で調整致しますが、ズレがある場合はフォーカスの「+」「-」で調整して下さい。

矢印は動かしたい方向をクリックするとカメラが動きます。

# PTZプリセット設定方法

①PTZ操作画面で「設定」を左クリックします。



②プリセットの設定を行います。

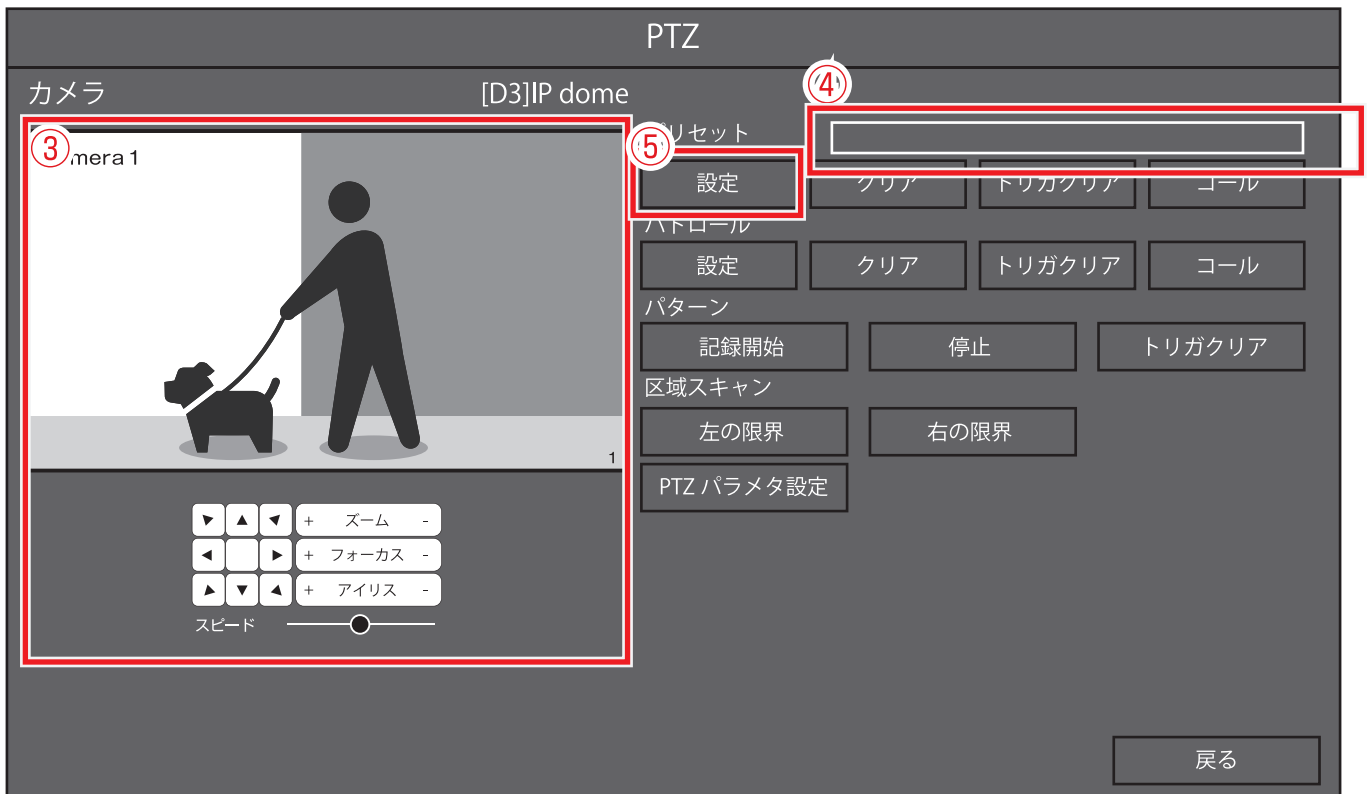

③プリセットに登録したい場所にカメラを向けます。

④呼び出したい時に使用したいプリセットの番号を入力します。

⑤最後に設定ボタンを左クリックします。

# PTZパトロール設定方法

①PTZ操作画面で「設定」を左クリックします。



②パトロールの「設定」を左クリックし、設定画面を表示します。

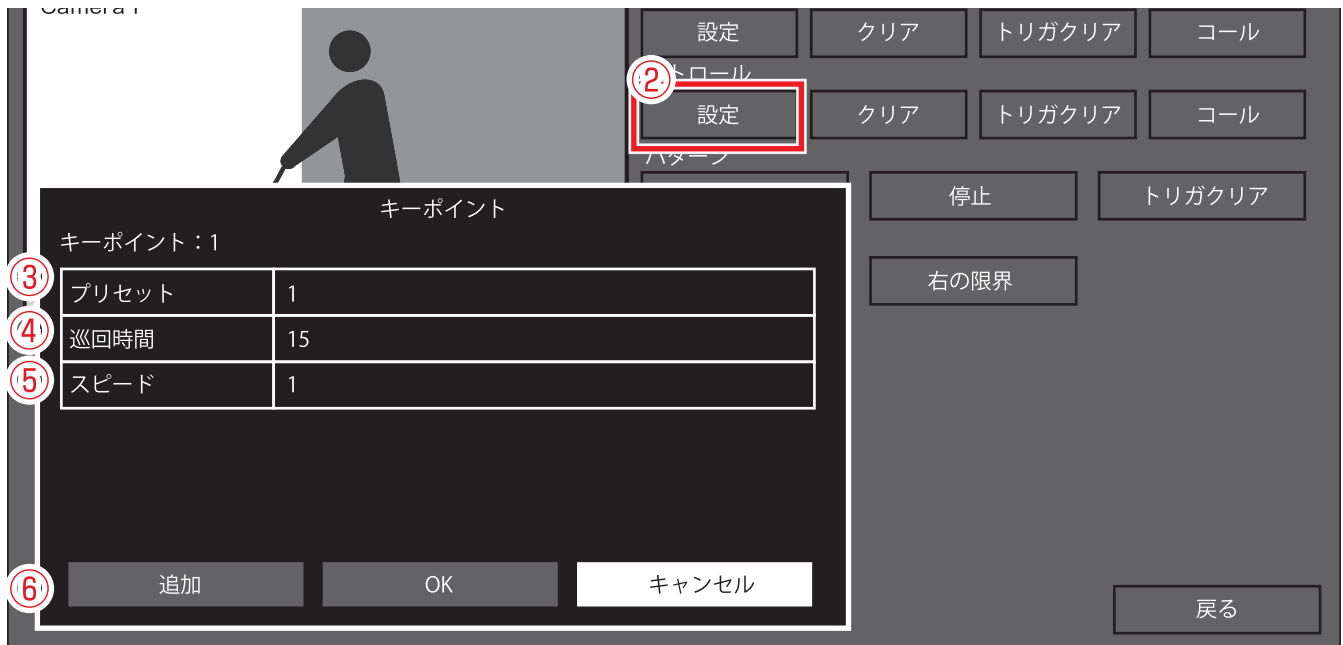

③パトロールに登録したいプリセット番号を入力します。

④設定したプリセット番号に留まる時間(秒)を設定します。

⑤プリセット番号の撮影箇所へ移動する速さを設定します。

※数字が大きいほど移動スピードが速くなります。

⑥設定が完了したら追加を左クリックし次のプリセット設定に進みます。  
プリセットを最低2か所登録し、OKを左クリックします。

# アフターサービスについて

この商品は「保証書」を別途添付しております。  
所定事項の記入および記載内容をご確認いただき、大切に保管してください。

正常な使用状態で、保証期間内に万一故障が生じた場合には、保証書記載内容により、お買い上げの販売店（または工事店）が修理いたします。その他の詳細は保証書をご覧ください。

- 保証期間経過後の修理については、お買い上げの販売店にご相談ください。  
修理によって機能が維持できる場合は、お客さまのご要望により有料修理いたします。
- 本機が故障した場合、稼働していない時間に対する営業損失は補償対象外になります。

## 修理を依頼されるときは

下記の事項をお買い上げ販売店にご連絡ください。

- ① 故障の状況（できるだけくわしく）
- ② 品名と品番（フルハイビジョン ネットワークカメラ RD-CI510など）
- ③ お買い上げ年月日（保証書に記入）
- ④ 製造番号（保証書に記入）
- ⑤ お名前、おところ、電話番号

## ■定期点検・保守について

特に監視用などでご使用の場合は、定期点検・保守の実施をおすすめします。  
詳しくは、お買い上げ販売店（または工事店）にご相談ください。

製品についての  
お問い合わせ

ネット業界初！サポート専用ダイヤル

 **092-707-2002**

受付時間 (平日) 9:15 ~ 17:00 (土・日・祝) 休